

PLUTO

Pluto est une lampe LED conçue pour applications industrielles et autres où une petite taille et la flexibilité jouent un rôle important. Application typiques: machines-outils, véhicules, industrie textile, machines médicales et toute autre application permettant d'éclairer de petites surfaces.

La technologie LED offre une faible consommation d'énergie et une longue durée de vie, ainsi qu'une grande résistance aux vibrations et pratiquement aucune chaleur rayonnée par le faisceau lumineux. La valeur IRC élevée garantit une haute qualité de la lumière émise. La lampe est équipée d'un système optique de 25°, mais elle est également livrée avec des systèmes optiques interchangeables de 8° et 40°. Elle peut être livrée avec un adaptateur externe enfichable pour une tension de 230 V. La classe de protection de l'adaptateur est IP44.

Des versions personnalisées sont disponibles.

Fonctions

- Longueur du bras 500 mm
- Durée de vie >50000 h
- IP20
- 12-24 V AC/DC
- Adaptateur AC/DC. (100-240/12 V, IP44) disponible en tant qu'accessoire

Applications

- Applications industrielles
- Véhicules
- Médical
- Liseuse

Avantages

- Composants de haute qualité
- Positionnement facile à modifier
- Tête de lampe compacte et robuste
- Tête de lampe conçue
- Systèmes optiques de 8° et 40° inclus
- M12 Connecteur

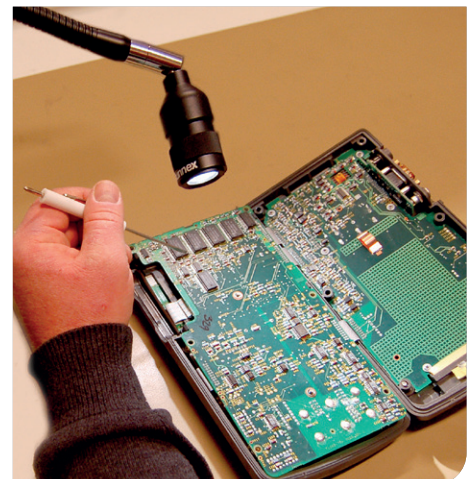



Caractéristiques techniques

Tension d'alimentation	12–24 V AC/DC (Accessoire 230 V AC/DC-adapter)
Câble de connexion	Standard 1,9 m H05VV-F
Connecteur	M12 (Mâle) 4-pin A-code
Consommation d'énergie	2 W
Longueur du bras	500 mm
Couleur	Noir
Température de couleur	4000 K
Indice de protection	IP20
Classe de protection	III
Angle de faisceau	25° monté. 8° and 40° inclus
Rendement lumineux	130 Lm, 1980 Lx à 500 mm distance (25°)
Indice de rendu des couleurs	CRI: >90
Poids	0,7 kg
Durée de vie	>50000 h

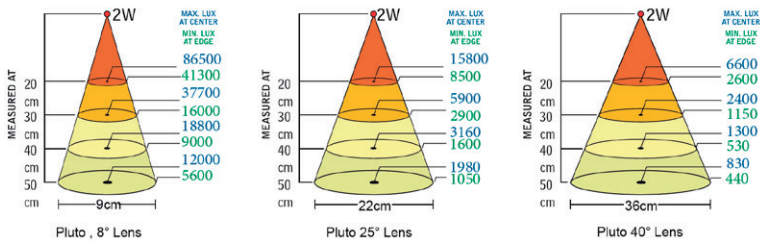

Modell	Bras	Connexion	Version	N° pièce
Pluto	500 mm	12-24 V AC/DC	IP20	22702

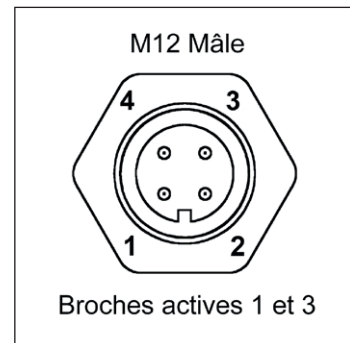
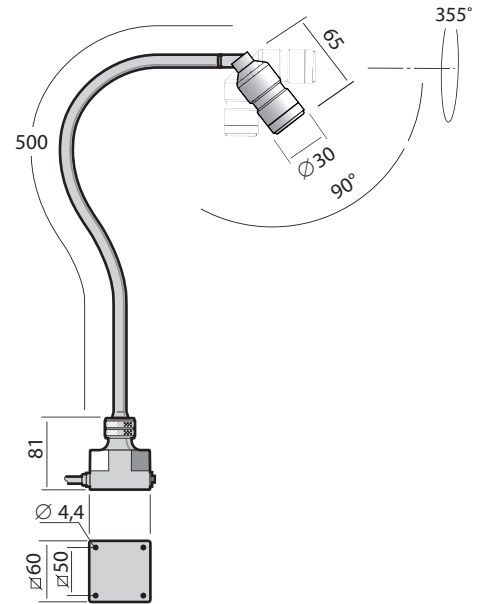

Accessoire

Plug-in Adapter 220-240 V 33920	Socle magnétique 14000	Socle de table 14015	Pince en C 14020	Support mural 14030

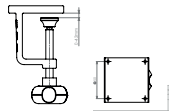
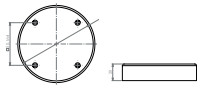
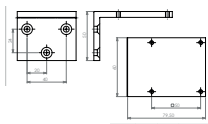
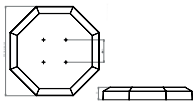
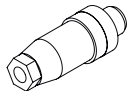
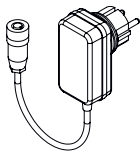

Accessoire	Approprié pour	Info	N° pièce
Optique 	Pluto	8° 25° 40°	22712
Pince en C 	Tous avec socle std M4 x 20 (4x) inclus	Max 42 mm	14020
Socle magnétique 	Tellus/Lumius/Pluto/LS M4 x 20 (4x) inclus	Ø 90 mm	14000
Support mural 	Tous avec socle std M4 x 20 (4x) inclus	50 x 80 mm	14030
Socle de bureau 	Tous avec socle std M4 x 20 (4x) inclus	Ø 200 mm	14015
Connecteur 	Tout l'éclairage LED	M12 Mâle	18952
	Tout l'éclairage LED	M12 Femelle	31301
AC/DC-Adapter 	Pluto/Tellus/Solus6/Solus9/ Lumius/LS/CL-LED/Luxor (Euro)	Plug-in Adapter Europé 220-240 V Max 15 VA, IP44	33920
	Pluto/Tellus/Solus6/Solus9/ Lumius/LS/CL-LED/Luxor (UK)	Plug-in Adapter UK 220-240 V Max 15 VA, IP44	33921
	Pluto/Tellus/Solus6/Solus9/ Lumius/LS/CL-LED/Luxor (US)	Plug-in Adapter US 100-120 V Max 15 VA, IP44	33922