

# TELLUS

Die neue Sunnex LED Lampe der Serie TELLUS wurde besonders für Sonder- und Industrie-Anwendungen entwickelt wo Flexibilität wichtig ist. Eine mit Dimmer und drei IP-Ausführungen sind für standard bis raue Umgebungen verfügbar. Typischen Anwendungen für diese Lampe sind Werkzeugmaschinen, Betriebsmittel, Kontrolle, Fahrzeuge, usw.

Die robuste Aluminium Lampenkopf und biegsamen Schwanenhalsarm sind für perfekt für eine Menge Anwendungen in der Industrie. IP44 100-240V Adapter als Extra erhältlich.

Die LED-Technologie sorgt für geringeren Stromverbrauch und eine Lebensdauer sowie hohe Vibrationsfestigkeit praktisch ohne Wärmestrahlung vom Lichtstrahl. Die Lampe bietet eine sehr gute Beleuchtung dank Ihrem hoch Farbwiedergebeindex. Standard Abstrahlwinkel ist 15°. Als Extra 20° und 30° Optik.

Auf die Kundenbedürfnisse zugeschnittene Versionen verfügbar

## Merkmale

- Armlänge 500, 700mm oder spot. Mit oder ohne Gelenk.
- Lebensdauer der LED >50000h
- IP20, IP43 oder IP65
- Dimmer versionen
- 12-24V AC/DC
- AC/DC-Adaptor (100-240/12V, IP44) als Extra erhältlich

## Anwendungsbereiche

- Werkzeugmaschinen
- Arbeitsplätze und Betriebsmittel
- Fahrzeuge Innenleuchten
- Kontrolle und Lesen

## Vorteile

- Hochwertige Materialien
- Effizientes Lichtmuster
- Robuster biegsamer Arm
- Haltbare Konstruktion
- Hoher Farbwiedergebeindex





## Technische Daten

|                     |   |
|---------------------|---|
| Betriebsspannung    | 12-24V AC/DC, 1,9m Kabel<br>(100-240VAC Adaptor erhältlich, IP44) |
| Stromverbrauch      | 3,3W  |
| Armlänge            | 500, 700mm und spotlight  |
| Farbe               | Schwarz   |
| Farbtemperatur      | 4000K   |
| Schutzart           | IP20, IP43 oder IP65  |
| Schutzklasse        | III   |
| Abstrahlwinkel      | 15° Standard (30° DIM). 20° oder 30° optional                     |
| Beleuchtungsstärke  | 300Lm, 10540Lx bei 500mm Abstand (mit 15°Optik)                   |
| Farbwiedergabeindex | CRI: >92  |
| Gewicht             | 0,6-1,0kg   |
| Lebensdauer         | >50000h   |

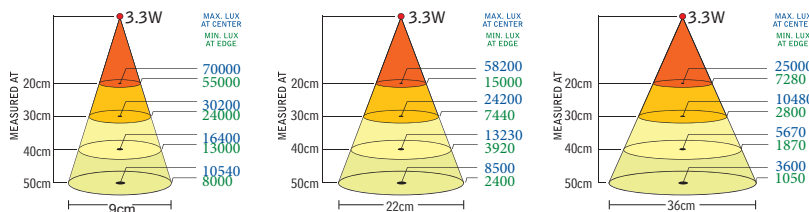
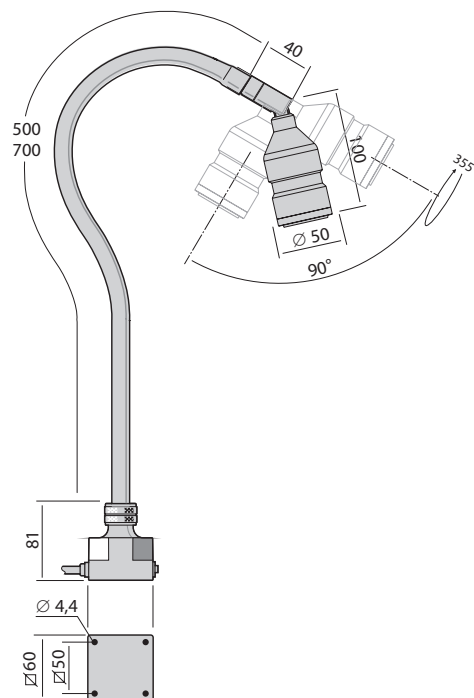

Tellus 15° Lens

Tellus 20° Lens

Tellus 30° Lens

| Arm   | Anschluss    | Version      | Artikel |
|-------|--------------|--------------|---------|
| 500mm | 12-24V AC/DC | IP43         | 34100   |
| 500mm | 12-24V AC/DC | IP20, Gelenk | 34110   |
| 500mm | 12-24V AC/DC | IP65         | 34200   |
| 500mm | 12-24V AC/DC | IP20, DIM    | 34300   |
| 700mm | 12-24V AC/DC | IP43         | 34120   |
| 700mm | 12-24V AC/DC | IP20, Gelenk | 34130   |
| 700mm | 12-24V AC/DC | IP65         | 34220   |
| 700mm | 12-24V AC/DC | IP20, DIM    | 34320   |
| 40mm  | 12-24V AC/DC | IP20, Gelenk | 34160   |

### PSU (100-240V~)



AC/DC Adapter für Europa 230V  
33901

### Montagezubehör



Magnetfuß  
14000

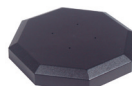

Tischfuß  
14015





Tischklemme  
14020



Wandwinkel  
14030

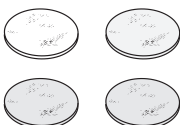

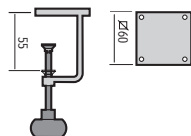
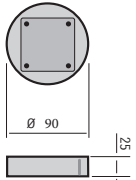
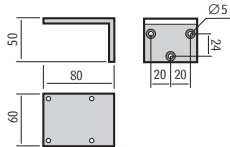
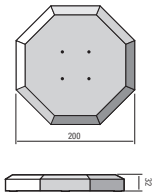
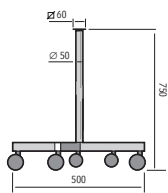
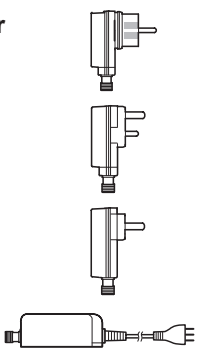
| Zubehör   | Passt zum modell   | Info                             | Artikel |
|---|--|----------------------------------|---------|
| <b>Linse/Glas</b><br>      | Tellus   | Clear (std)                      | 15402   |
|   | Tellus   | Frosted                          | 15112   |
|   | Tellus   | Red                              | 15114   |
|   | Tellus   | Green                            | 15110   |
| <b>Optik</b><br>           | Tellus   | 15°                              | 34015   |
|   | Tellus   | 20°                              | 34020   |
|   | Tellus   | 30°                              | 34030   |
| <b>Tischklemme</b><br>     | Nur mit std Sockel<br>M4 x 20 (4x) inklusive                 | Max. 42mm                        | 14020   |
| <b>Magnetfuß</b><br>       | Tellus/Lumius/Pluto/CL-LED/LS<br>M4 x 20 (4x) inklusive      | Ø 90mm                           | 14000   |
| <b>Wandwinkel</b><br>    | Nur mit std Sockel<br>M4 x 20 (4x) inklusive                 | 50 x 80mm                        | 14030   |
| <b>Tischfuß</b><br>      | Nur mit std Sockel<br>4,0 x 25 (4x) inklusive                | Ø 200mm                          | 14015   |
| <b>Radstand</b><br>      | Nur mit std Sockel<br>M4 x 20 (4x) inklusive                 | Höhe 750mm                       | 14024   |
| <b>AC/DC-Adapter</b><br> | Pluto/Tellus/Solus6/Solus9/Lumius/<br>LS CL-LED/Luxor (Euro) | 100-240V/24VDC<br>Max 15VA, IP44 | 33901   |
|   | Pluto/Tellus/Solus6/Solus9/Lumius/<br>LS (UK)                | 100-240V/12VDC<br>Max 12VA, IP44 | 33902   |
|   | Pluto/Tellus/Solus6/Solus9/Lumius/<br>LS (US)                | 100-240V/12VDC<br>Max 12VA, IP44 | 33906   |
|   | Pluto/Tellus/Solus6/Solus9/Lumius/<br>LS CL-LED/Luxor (CH)   | 100-240V/24VDC<br>Max 15VA, IP44 | 33907   |