

SOLUS 9

Solus 9 ist eine Arbeitsplatzleuchte mit Hochleistungs-LED, deren Lichtausbeute mit einer konventionellen 50W Halogenlampe vergleichbar ist. Allerdings ist der Energieverbrauch mit einer Einsparung von ca. 85% deutlich geringer.

Zu den Standardmerkmalen gehören Dimmerfunktion und Schutzart IP65 bei Niedervoltmodellen. Damit ist die Leuchte für unterschiedlichste Anwendungen geeignet. Der biegsame Sunnex-Schwanenhals ermöglicht vibrationsfestes Positionieren. Die LED-Lampe gibt praktisch keine Wärme ab.

Auf die Kundenbedürfnisse zugeschnittene Versionen verfügbar.

Funktionen

- Multifunktionslampe
- Beleuchtungsstärke bis zu 36000Lux bei 500mm Abstand
- Geringer Energieverbrauch, 6W
- Farbwiedergabeindex (CRI): 92 für farbkritische Anwendungen geeignet
- IP65 bei Niedervoltmodellen
- Dimmer im langlebigen Aluminium Leuchtenkopf

Anwendungsbereiche

- Industriekunden mit Bedarf an Arbeitsplatzleuchten mit gebündelter Lichtstärke
- Kunden mit speziellem Dimmbedarf im Hochleistungssegment

Vorteile

- Einfache Positionierung durch biegsamen Schwanenhals
- Robuste Konstruktion
- Hohe Qualität





Technische Daten

- Betriebsspannung 12-24V AC/DC, 1,9m Kabel (100-240VAC Stecker AC/DC-Adapter erhältlich, IP44)
- Stromverbrauch 6W
- Armlänge 500, 700, 1000, 1250mm oder Spot
- Farbe Schwarz
- Farbtemperatur 4000K
- Schutzart IP20, IP65
- Schutzklasse III
- Abstrahlwinkel 10° standard. 25° oder 40° Optional
- Beleuchtungsstärke 300Lm, 36000Lux bei 500mm Abstand (10°)
- Farbwiedergabeindex CRI: 92
- Gewicht 1,6-2,5kg
- Lebensdauer >50000h
- Dimmer Standard

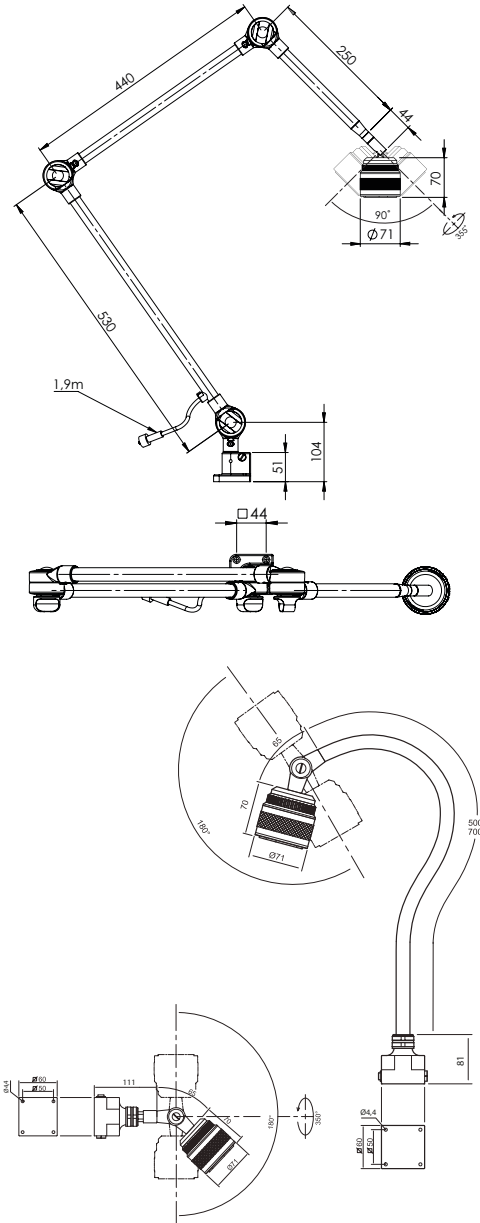
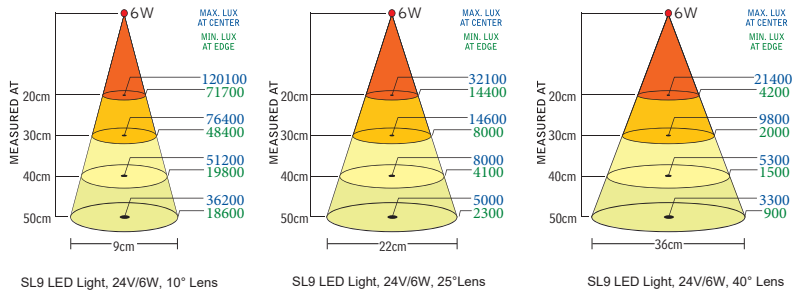

Arm	Anschluss	Optik	Version	Artikel
500mm	12-24V AC/DC	10°	IP65	33310
500mm	12-24V AC/DC	25°	IP65	33310-25
700mm	12-24V AC/DC	10°	IP65	33330
700mm	12-24V AC/DC	25°	IP65	33330-25
1000mm AAS	12-24V AC/DC	10°	IP20	33355
1000mm AAS	12-24V AC/DC	25°	IP20	33355-25
1250mm AAS	12-24V AC/DC	10°	IP20	33353
1250mm AAS	12-24V AC/DC	25°	IP20	33353-25
Spot	12-24V AC/DC	10°	IP20	33360
Spot	12-24V AC/DC	25°	IP20	33360-25



PSU (100-240V~)

AC/DC Adapter für Europa 230V
33901

Montagezubehör

Magnetfuß 12010 Tischfuß 14015 Tischklemme 14020 Wandwinkel 14030

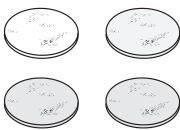

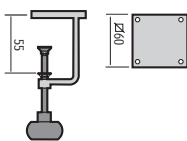
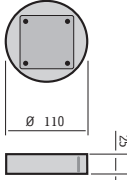
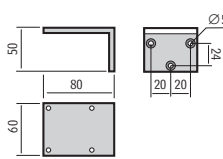
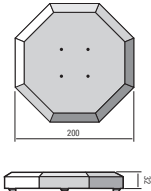
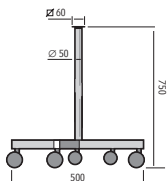
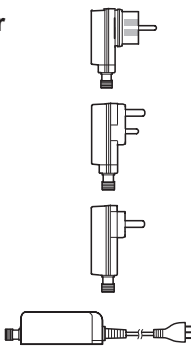
Zubehör	Passt zum modell	Info	Artikel
Linse/Glas 	Solus 9 / Solus 6	Klar (std)	18004
	Solus 9 / Solus 6	Gefrosted	18005
Optics 	Solus 9 / Solus 6	10°	33910
	Solus 9 / Solus 6	25°	33925
	Solus 9 / Solus 6	40°	33940
Tischklemme 	Nur mit std Sockel M4 x 20 (4x) inklusive	Max. 42mm	14020
Magnetfuß 	Solus 9/Solus 6/Luxor M4 x 20 (4x) inklusive	Ø 110mm	12010
Wandwinkel 	Nur mit std Sockel M4 x 20 (4x) inklusive	50 x 80mm	14030
Tischfuß 	Nur mit std Sockel 4,0 x 25 (4x) inklusive	Ø 200mm	14015
Radstand 	Nur mit std Sockel M4 x 20 (4x) inklusive	Höhe 750mm	14024
AC/DC-Adapter 	Pluto/Tellus/Solus6/Solus9/Lumius/ LS CL-LED/Luxor (Euro)	100-240V/24VDC Max 15VA, IP44	33901
	Pluto/Tellus/Solus6/Solus9/Lumius/ LS (UK)	100-240V/12VDC Max 12VA, IP44	33902
	Pluto/Tellus/Solus6/Solus9/Lumius/ LS (US)	100-240V/12VDC Max 12VA, IP44	33906
	Pluto/Tellus/Solus6/Solus9/Lumius/ LS CL-LED/Luxor (CH)	100-240V/24VDC Max 15VA, IP44	33907