

# LUMIUS

Lumius-serien är en serie "state of the art" produkter för krävande miljöer och varierande användningsområden. Modellerna i serien kan utrustas med optik för snäv, normal och bredstrålande ljusbild, vilket gör dem lämpliga för olika användningsområden från verktygsmaskiner till arbetsbänkar och fordon.

Lumius har den senaste LED-teknologin med höga värden vad gäller både intensitet och kvalitet på ljusbilden, samt färgåtergivningsindex väl över 90. Den har låg energiförbrukning, lång livslängd, klarar vibrationer, utstrålar ingen värme i ljusbilden och väldigt lite värme från lamphuvudet.

Lamphuvudet är gjort av aluminium för god värmetransport och bra skydd mot slag och yttre påverkan.

Versionerna med IP65 är särskilt framtagna för tunga industrimiljöer och andra applikationer där damm och fuktskydd är viktiga. Typiska användningsområden är slipmaskiner, svarvar och bormaskiner, den är också användbar i utomhusapplikationer. De dimbara versionerna är specifikt framtagna för kartbordsbelysning på fartyg, fordon, visuell inspektion av komponenter och material, där dimbarhet till noll är viktig. Den kan naturligtvis användas i ett antal andra applikationer där varierande ljusintensitet behövs.

En AC/DC plugin adapter finns, för anslutning till 230V. Adapterns skyddsklass är IP44.

Kundanpassningar kan göras mot förfrågan.

## Funktioner

- Armlängd 500, 700mm med eller utan led samt spot-version
- LED livslängd >100000h
- IP20, IP44 eller IP65
- Dimmbar till noll och startar alltid på låg effekt
- 12-36VDC
- AC/DC-Adapter 230/24V IP44, finns som tillbehör.

## Användningsområden

- Tunga industriapplikationer
- Fordon
- Militära och marina miljöer (rött glas finns som tillbehör)

## Fördelar

- Lång livslängd
- Hög kvalitet på komponenter
- Hög kvalitet på ljusbild
- Högt färgåtergivningsindex
- Tålig flexibel arm
- Robust konstruktion





## Teknisk specifikation

Anslutningsspänning	12-36VDC, 1,9m sladdstäl (100-240VAC Plugin AC/DC-adapter finns, IP44)
Effektförbrukning	4W
Armlängd	500, 700mm eller Spot
Färg	Svart
Färgtemperatur	4300K
IP-klass	IP20, IP44 eller IP65
Skyddsklass	III
Ljusbild	10° std (25°DIM). 25° eller 40° som tillbehör
Ljusutbyte	260Lm, 14400Lx på 500mm avstånd (10°)
Färgåtergivningningsindex	CRI: 95
Vikt	0,8-1,5kg
Teknisk livslängd	>100000h

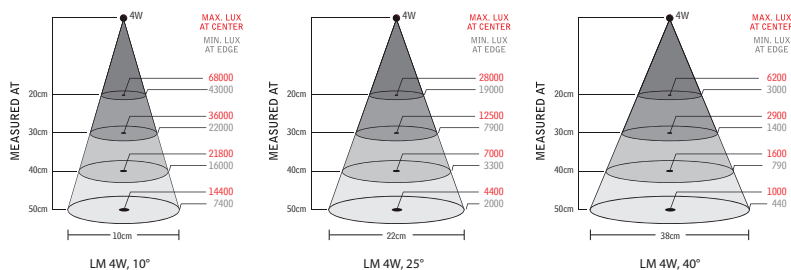

Arm	Anslutning	Version	Art. nr.
500mm	12-36VDC	IP20	30010
500mm	12-36VDC	IP65	30013
500mm	12-36VDC	IP44, Dim	30110
500mm	12-36VDC	IP20, Led	30015
500mm	12-36VDC	IP20, Led, Dim	30115
700mm	12-36VDC	IP20	30030
700mm	12-36VDC	IP65	30033
700mm	12-36VDC	IP44, Dim	30130
700mm	12-36VDC	IP20, Led	30035
700mm	12-36VDC	IP20, Led, Dim	30135
Spot	12-36VDC	IP20, Led	30011
Spot	12-36VDC	IP20, Dim	30111

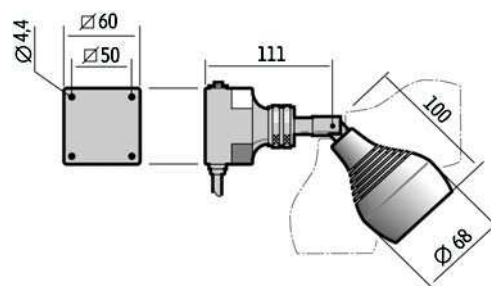
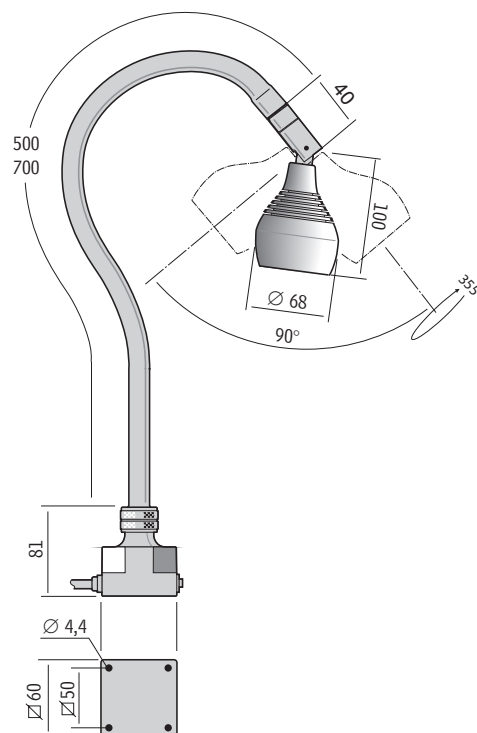

### PSU (100-240V~)



Plug-in Adapter för Europa 230V  
33901

### Monteringsstillbehör



Magnetfot  
14000

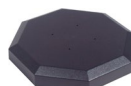

Bordsfot  
14015





Tving  
14020



Väggfäste  
14030

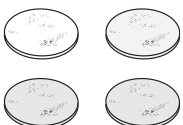

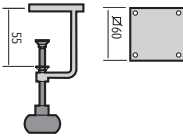
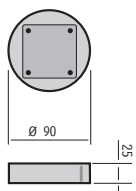
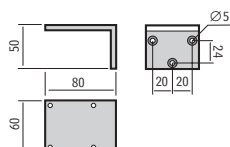
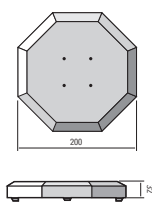
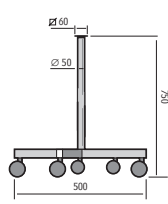
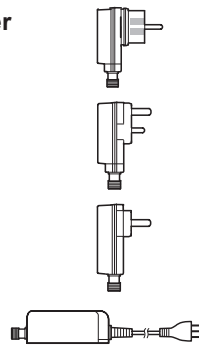
Tillbehör	Passar modell	Info	Art.nr
<b>Lins/Glas</b> 	Lumius	Klart (std)	18004
	Lumius	Frostat	18005
	Lumius	Rött	18831
<b>Optik</b> 	Lumius	10° (std)	18878
	Lumius	25° (std DIM)	18879
	Lumius	40°	18880
<b>Tvingfäste</b> 	Alla med std. fot M4 x 20 (4x) inkluderade	Max. 42mm	14020
<b>Magnetfot</b> 	Lumius/Tellus/Pluto/LS M4 x 20 (4x) inkluderade	Ø 90mm	14000
<b>Väggfäste</b> 	Alla med std. fot M4 x 20 (4x) inkluderade	50 x 80mm	14030
<b>Bordsfot</b> 	Alla med std. fot 4.0 x 25 (4x) inkluderade	Ø 200mm	14015
<b>Hjulstativ</b> 	Alla med std. fot M4 x 20 (4x) inkluderade	Höjd 750mm	14024
<b>AC/DC-Adapter</b> 	Pluto/Tellus/Solus6/Solus9/Lumius/LS/ CL-LED/Luxor (Euro)	100-240V/24VDC Max 15VA, IP44	33901
	Pluto/Tellus/Solus6/Solus9/ Lumius/LS (UK)	100-240V/12VDC Max 12VA, IP44	33902
	Pluto/Tellus/Solus6/Solus9/Lumius/LS (US)	100-240V/12VDC Max 12VA, IP44	33906
	Pluto/Tellus/Solus6/Solus9/Lumius/LS/ CL-LED/Luxor (CH)	100-240V/24VDC Max 15VA, IP44	33907