

LS

La série LS est une gamme de produits LED efficaces convenant aux applications industrielles et autres dans différents environnements. Applications typiques l'ingénierie, l'industrie et les véhicules.

La technologie LED offre une faible consommation d'énergie et une longue durée de vie, ainsi qu'une grande résistance aux vibrations et pratiquement aucune chaleur rayonnée par le faisceau lumineux.

La conception de la lampe est fortement prisée par l'industrie depuis des décennies. Elle peut être alimentée par un transformateur externe enfichable pour une tension de 230V. La classe de protection des transformateurs est IP44.

Des versions personnalisées sont disponibles sur demande.

Fonctions

- Longueur du bras 500mm, 700mm et projecteur
- Avec ou sans joint à rotule
- Durée de vie des LED >25000h
- 12-24V AC/DC
- Adaptateur c.a./c.c. 100-240/24V, IP44 disponible en tant qu'accessoire

Applications

- Applications industrielles
- Véhicules
- Liseuse

Avantages

- Longue durée de vie
- Composants de haute qualité
- Bras flexible robuste
- Conception durable





Caractéristiques techniques

Tension d'alimentation	12-24VDC 1,9m cordon (100-240VAC Plug-in AC/DC-adaptateur disponible, IP44)
Consommation d'énergie	3W
Longueur du bras	500, 700mm or spot
Couleur	Black
Température de couleur	5500K
Indice de protection	IP20
Classe de protection	III
Angle de faisceau	15°
Rendement lumineux	165Lm, 6100Lx at 500mm distance
Indice de rendu de couleur	CRI: 80
Poids	0,8-1,2kg
Durée de vie	>250000h

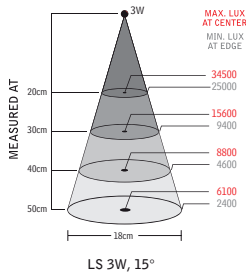

Arm	Connection	Version	Part no.
500mm	12-24V AC/DC		30305
500mm	12-24V AC/DC	Rotule	30320
700mm	12-24V AC/DC		30310
700mm	12-24V AC/DC	Rotule	30325
40mm	12-24V AC/DC	Rotule	30330

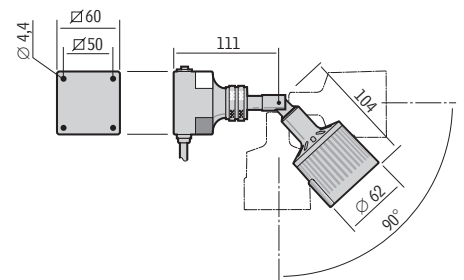
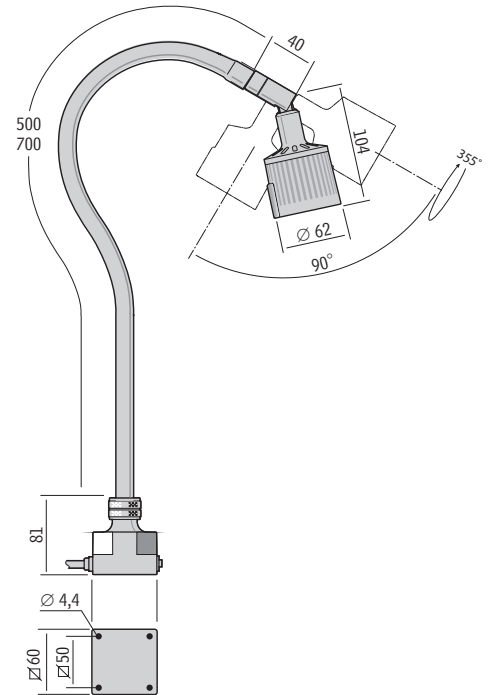

PSU (100-240V~)



Adaptateur pour l'Europe 230V
33901

Mounting Accessories



Socle magnétique
14000

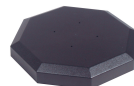

Socle de table
14015



Pince en C
14020



Support mural
14030

ACCESSOIRES ET PIÈCES DÉTACHÉES

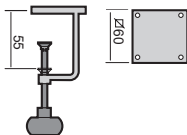
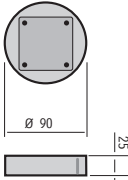
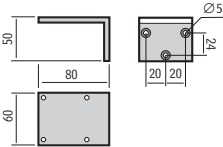
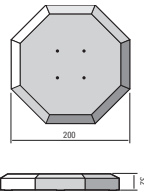
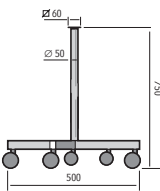
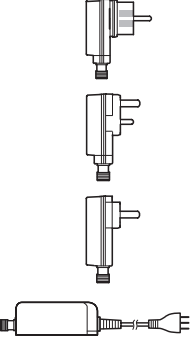

Accessoire		Approprié pour	Info	N° pièce
LED MR16		LS	12-24V 3x1W cool white	15174
Pince en C		Tous avec socle std M4 x 20 (4x) inclus	Max. 42mm	14020
Socle magnétique		LS/Tellus/Lumius/Pluto M4 x 20 (4x) inclus	Ø 90mm	14000
Support mural		Tous avec socle std M4 x 20 (4x) inclus	50 x 80mm	14030
Socle de bureau		Tous avec socle std 4.0 x 25 (4x) inclus	Ø 200mm	14015
Socle de chariot		Tous avec socle std M4 x 20 (4x) inclus	Hauteur 750mm	14024
AC/DC-Adapter		Pluto/Tellus/Solus6/Solus9/ Lumius/LS/CL-LED/Luxor (Euro)	100-240V/24VDC Max 15VA, IP44	33901
		Pluto/Tellus/Solus6/Solus9/Lumius/ LS (UK)	100-240V/12VDC Max 12VA, IP44	33902
		Pluto/Tellus/Solus6/Solus9/Lumius/ LS (US)	100-240V/12VDC Max 12VA, IP44	33906
		Pluto/Tellus/Solus6/Solus9/Lumius/ LS/CL-LED/Luxor (CH)	100-240V/24VDC Max 15VA, IP44	33907