

LS

Die LS-Serie, ist ein effizientes LED-Produkt, welches für industrielle und andere Anwendungen in unterschiedlichen Umgebungen eingesetzt werden kann. Typische Anwendungen sind Maschinenbau, Industrie und Fahrzeugbau.

LED-Technologie sorgt für einen niedrigen Energieverbrauch und eine lange Lebensdauer sowie eine hohe Vibrationsfestigkeit und praktisch keine Strahlungswärme aus dem Lichtstrahl.

Das Lampendesign ist seit Jahrzehnten der Favorit in der Industrie-Branche. Es kann mit einem externen AC/DC-Adapter mit 230V geliefert werden. Die Schutzklasse des AC/DC-Adapter ist IP44.

Auf die Kundenbedürfnisse zugeschnittene Versionen verfügbar.

Funktionen

- Armlänge 500, 700mm und spot
- Mit oder ohne Drehgelenk
- LED Lebensdauer >25000h
- 12-24V AC/DC SELV Betriebsspannung für Industrieumgebungen
- Adapter für 230V Netzanschluss erhältlich

Anwendungsbereiche

- Industrielle Anwendungen
- Fahrzeuge
- Leseleuchte

Vorteile

- Lange Lebensdauer
- Hochwertige Komponenten
- Robuster flexibler Arm
- Strapazierfähiges Design





Technische Spezifikationen

Betriebsspannung	12-24V AC/DC, 1,9m Kabel (100-240VAC Stecker AC/DC-Adapter erhältlich, IP44)
Stromverbrauch	3W
Armlänge	500, 700mm oder Spot
Farbe	Schwarz
Farbtemperatur	5500K
Schutzart	IP20
Schutzklasse	III
Abstrahlwinkel	15°
Beleuchtungsstärke	165Lm, 6100Lx bei 500mm Abstand
Farbwiedergabeindex	CRI: 80
Gewicht	0,8-1,2kg
Lebensdauer	>25000h

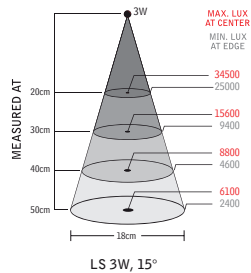

Arm	Anschluss	Version	Artikel
500mm	12-24V AC/DC		30305
500mm	12-24V AC/DC	Gelenk	30320
700mm	12-24V AC/DC		30310
700mm	12-24V AC/DC	Gelenk	30325
40mm	12-24V AC/DC	Gelenk	30330

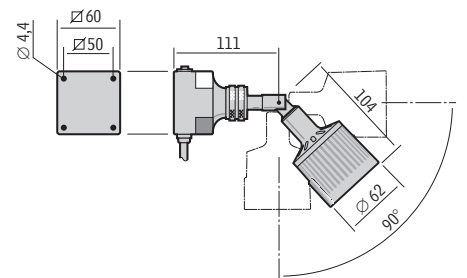
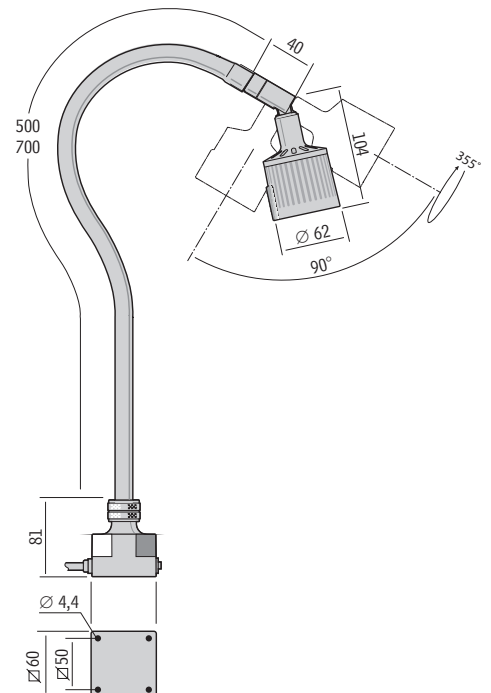

PSU (100-240V~)



AC/DC Adapter für Europa 230V 33901

Montagezubehör



Magnetfuß 14000

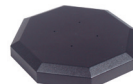

Tischfuß 14015



Tischklemme 14020



Wandwinkel 14030

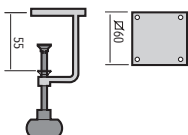
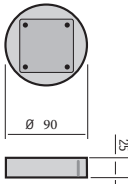
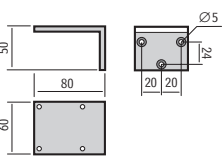
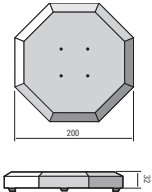
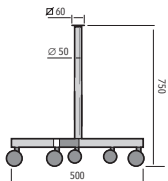
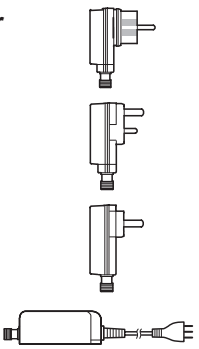

Zubehör	Passt zum modell	Info	Artikel
LED Birne MR16 	LS	12-24V/3x1W cool white	15174
Tischklemme 	Nur mit std Sockel M4 x 20 (4x) inklusive	Max. 42mm	14020
Magnetfuß 	LS/Tellus/Lumius/Pluto M4 x 20 (4x) inklusive	∅ 90mm	14000
Wandwinkel 	Nur mit std Sockel M4 x 20 (4x) inklusive	50 x 80mm	14030
Tischfuß 	Nur mit std Sockel 4,0 x 25 (4x) inklusive	∅ 200mm	14015
Radstand 	Nur mit std Sockel M4 x 20 (4x) inklusive	Höhe 750mm	14024
AC/DC-Adapter 	Pluto/Tellus/Solus6/Solus9/Lumius/ LS CL-LED/Luxor (Euro)	100-240V/24VDC Max 15VA, IP44	33901
	Pluto/Tellus/Solus6/Solus9/Lumius/ LS (UK)	100-240V/12VDC Max 12VA, IP44	33902
	Pluto/Tellus/Solus6/Solus9/Lumius/ LS (US)	100-240V/12VDC Max 12VA, IP44	33906
	Pluto/Tellus/Solus6/Solus9/Lumius/ LS CL-LED/Luxor (CH)	100-240V/24VDC Max 15VA, IP44	33907